

Instrucciones para la instalación en el techo

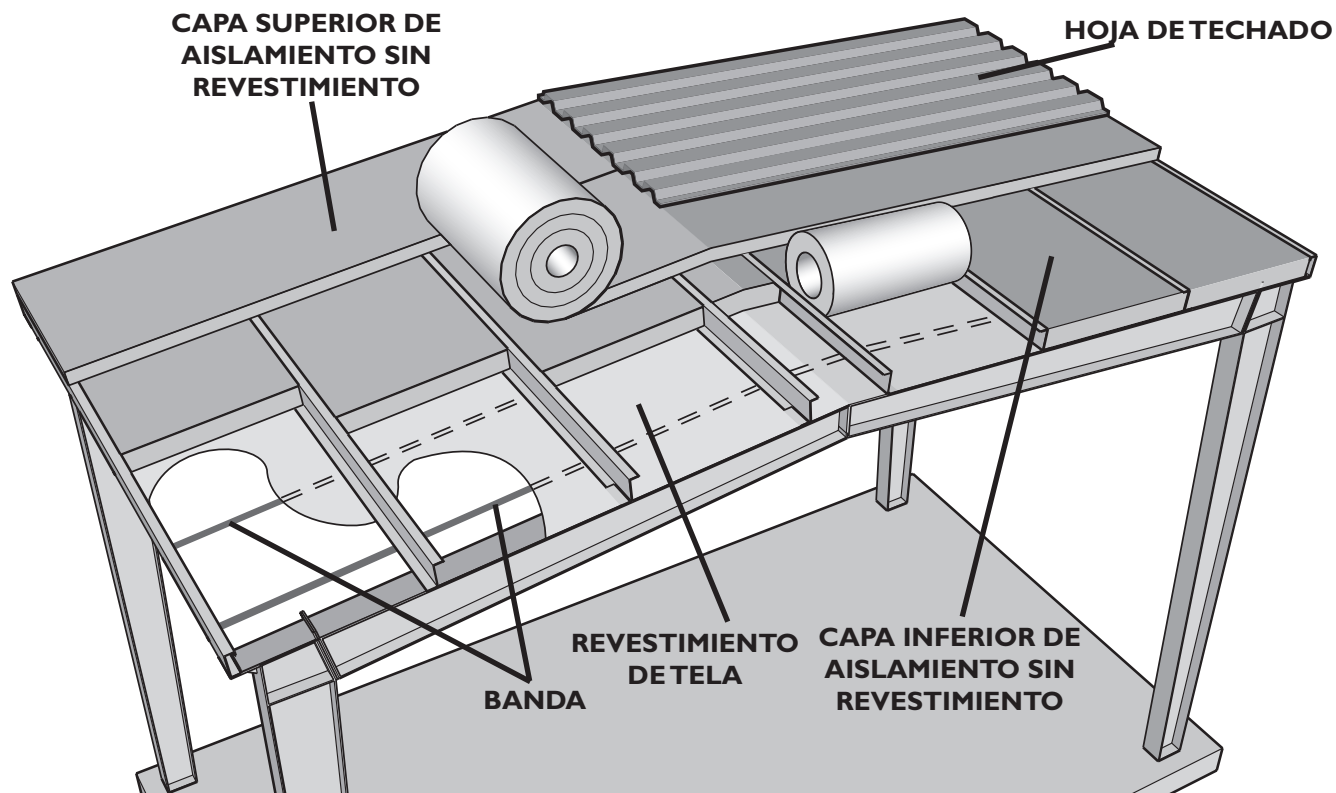

General

Introducción

El sistema de revestimiento en bandas OptiLiner® está diseñado para brindar el máximo rendimiento térmico en construcciones de metal prefabricadas usando el aislamiento de construcciones de metal Owens Corning. Además del excelente rendimiento térmico, este sistema ofrece aislamiento acústico superior, acabado vistoso e interior luminoso.

Consideraciones de seguridad

El contratista que realiza la instalación debe tener un plan de seguridad específico del sitio. Cuando instale este sistema, cumpla con todas las reglas locales aplicables OSHA y regulaciones. **LOS TRABAJADORES DEBEN USAR LA PROTECCIÓN CONTRA CAÍDAS OSHA CUANDO INSTALAN SISTEMAS DE REVESTIMIENTO EN BANDAS EN ALTURAS. (CONSULTE LAS REGULACIONES OSHA EN 29 CFR 1926, SUBPARTE M)**

Precaución: Las bandas tienen bordes filosos. Manipúlelas con cuidado Use guantes resistentes a los cortes.

Equipo de protección personal requerido: Anteojos de seguridad, guantes resistentes a los cortes, ropa holgada de mangas largas (para la instalación del aislamiento)

Antes de comenzar

- Abra las plataformas y paquetes para comprobar que todo se recibió en perfecto orden
- Revise los gráficos para comprobar que cada panel de tela está instalado en el área apropiada
- Obtenga el ángulo de inclinación necesario para su tipo de construcción
- Obtenga el equipo y las herramientas apropiadas
- Compruebe que el clima es apropiado para comenzar la instalación

Lista de materiales

- Bandas
- Paneles de tela
- Sujetadores
- Cinta adhesiva y/o bifásica
- Aislamiento según las especificaciones
- Cinta de empatchado (si es necesaria)

Equipos y herramientas necesarias

- Montacargas para personas/elevador
- Pistola atomilladora
- Cinta métrica
- Cuchilla
- Tijeras para hojalata
- Tubo de acero para el aplicador de bandas
- Lentes de seguridad de tijera/protección contra caídas
- Guantes resistentes a los cortes
- Abrazaderas de bloqueo
- Pinceles
- Aplicador de bandas

Instrucciones para la instalación en el techo

Instalación

Programación de bandas

Bandas transversales perpendiculares al larguero del bastidor

- Determine la anchura del bastidor y consulte la Tabla I para obtener la cantidad de bandas requeridas.

Tabla I

Anchura del bastidor (pies)	Nº de bandas para el área principal	Nº de bandas de 8 pulgadas desde la viga	Nº total de bandas para el bastidor
15-16	3	2	5
17-20	4	2	6
21-24	5	2	7
25-28	6	2	8
29-32	7	2	9
33-36	8	2	10
37-40	9	2	11
41-42	10	2	12

- Divida el bastidor en incrementos iguales para instalar las bandas del área principal 48 pulgadas al centro o menos.
- Ubique una banda 8 pulgadas fuera de cada viga además de la banda superior.

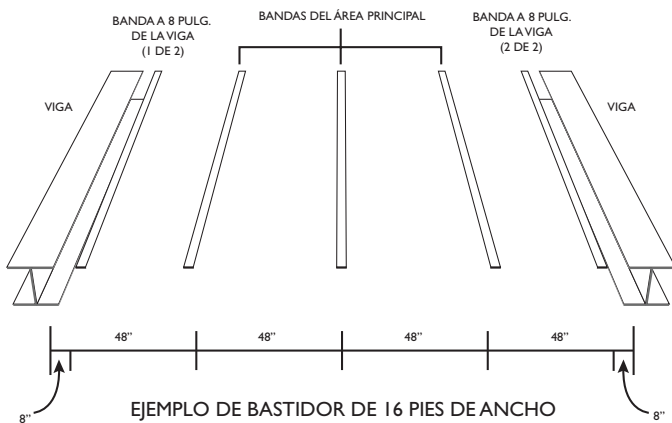

- Instale los rollos de la banda de acero en el aplicador suministrado para que se apliquen en forma perpendicular a los largueros
- Corte las bandas para que se extiendan de alero a alero teniendo en cuenta la inclinación del techo. Agregue un pie de extensión a cada banda para la manipulación y sujeción (consulte los gráficos de colocación).

- Ajuste un borde de cada banda transversal a la parte inferior del travesaño del alero lateral usando un sujetador a través del centro del travesaño del alero.

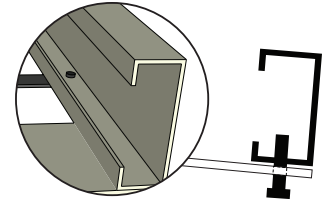

- Coloque cada banda y ajústela manualmente a cada larguero de la cumbrera con los tornillos suministrados. Finalmente coloque cada banda y ajústela manualmente al travesaño del alero opuesto y ajústelo.

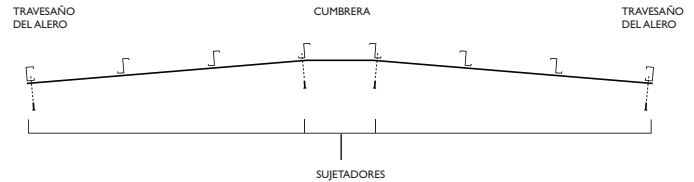

Nota: Si es necesario, use la banda longitudinal de pared final a pared final cada 25 pies para el soporte de banda transversal durante la instalación. También se pueden usar dos bandas longitudinales en el área de la cumbrera para proporcionar soporte adicional para la implementación de la tela. Quite las bandas longitudinales cuando finalice.

- Pruebe el patrón de banda final.

BANDAS

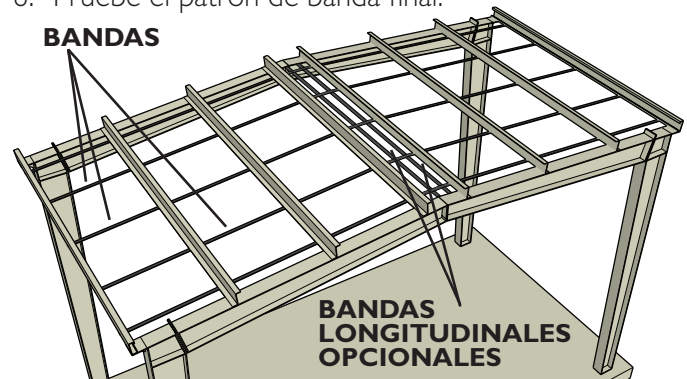

Colocación de la tela

Cada panel de tela de tamaño y fabricado para un bastidor específico

- Seleccione una tela designada para el bastidor en el que está trabajando para los gráficos suministrados.
- Desenrolle las telas hacia arriba del(de los) larguero(s).
- Coloque la tela en las correas de acero en el espacio del larguero de la cumbrera que se extiende de viga a viga (vea la imagen superior de la columna siguiente).
- Quite todos los tornillos de un larguero de la cumbrera.

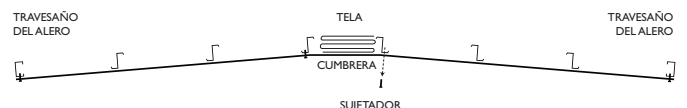

Instrucciones para la instalación en el techo

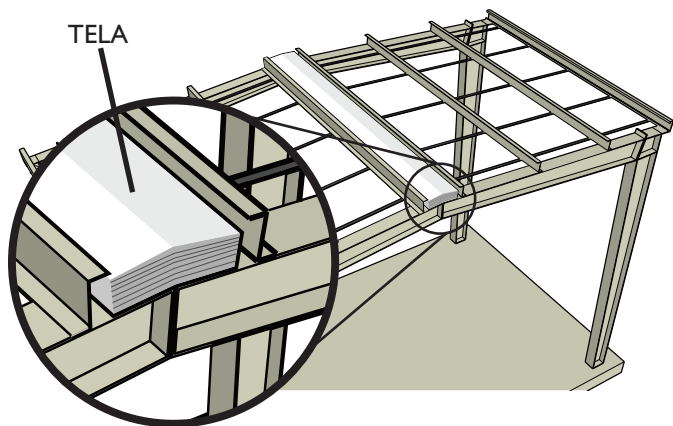

5. Alimente el borde de la tela debajo de los largueros y sobre el zunchado. Complete una mitad del bastidor en una sola vez.

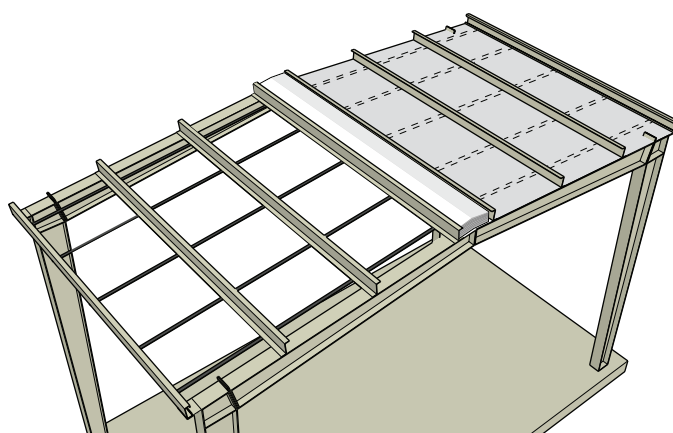
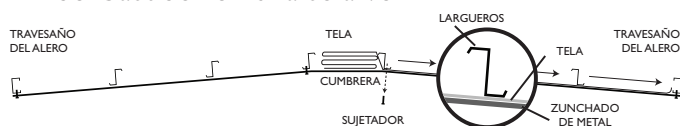

6. Continúe colocando la tela hacia el travesaño del alero, en escuadra con las vigas y el alero.

7. Coloque sujetadores a la tela en las esquinas exteriores del bastidor en el travesaño del alero y en la intersección de la viga.

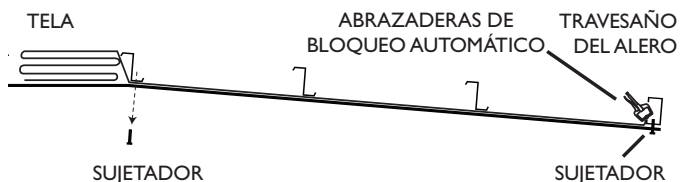

Nota: Incluya tela suficiente para cubrir la parte inferior del travesaño del alero.

8. Acomode la tela desde el travesaño del alero de modo que quede uniforme en cada espacio del larguero, de regreso a la cumbrera. Corte alrededor de las perforaciones para garantizar el sellado correcto con la cinta de emparchado proporcionada.

9. Con los sujetadores proporcionados, asegure las bandas de cruce y la tela a los largueros, acomodando el exceso de tela a la cumbrera y la viga. Vuelva a colocar los tornillos del larguero de la cumbrera.
10. Realice una muesca con forma de "T" en la tela para adaptarla prolijamente alrededor de cada larguero de la viga.

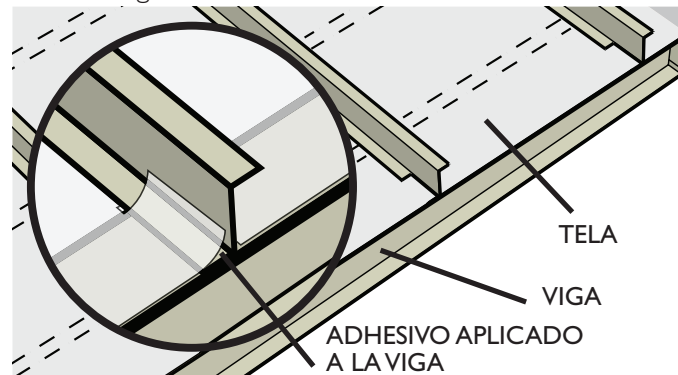

11. Usando la cinta adhesiva o bifásica suministrada, coloque la tela sobre las vigas y a los lados de los largueros.
12. Quite los sujetadores de banda transversal en los largueros de la viga del lado opuesto. Comience a alimentar la tela hacia el alero apuesto y repita los pasos del 5 al 11.

13. Quite los sujetadores del alero, aplique cinta adhesiva o bifásica al lado inferior del alero, coloque la tela entre el alero y la banda y vuelva a colocar los sujetadores.

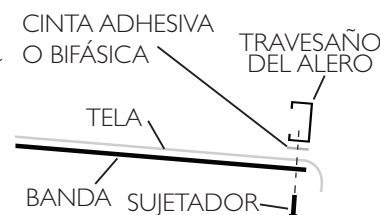

Instalación del aislamiento

1. La primera capa del aislamiento de fibra de vidrio sin revestimiento se desenrolla entre los largueros para rellenar completamente todo el ancho de la cavidad.

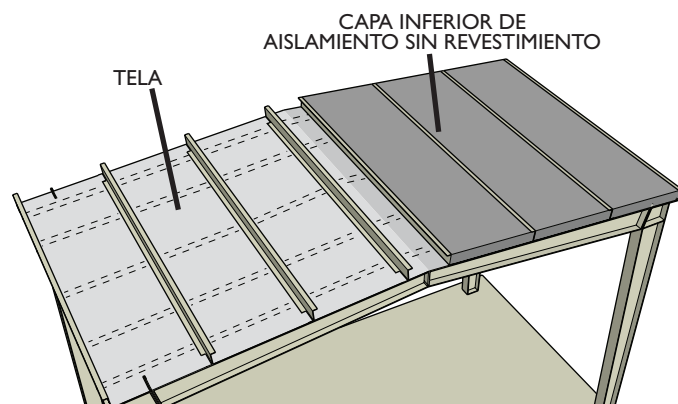

Instrucciones para la instalación en el techo

2. Corte alrededor de los puntales y soportes internos para permitir la completa recuperación del aislamiento y aplique burletes a los bordes para eliminar espacios vacíos.

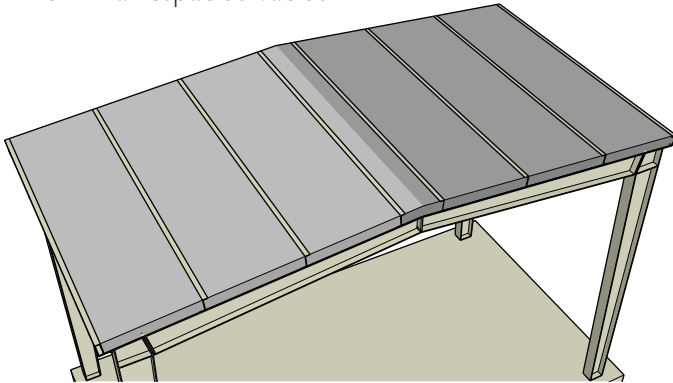

3. Instale la segunda capa de aislamiento perpendicular y sobre la parte superior de los largueros. Aplique burletes en los bordes de cada rollo para eliminar los espacios vacíos.

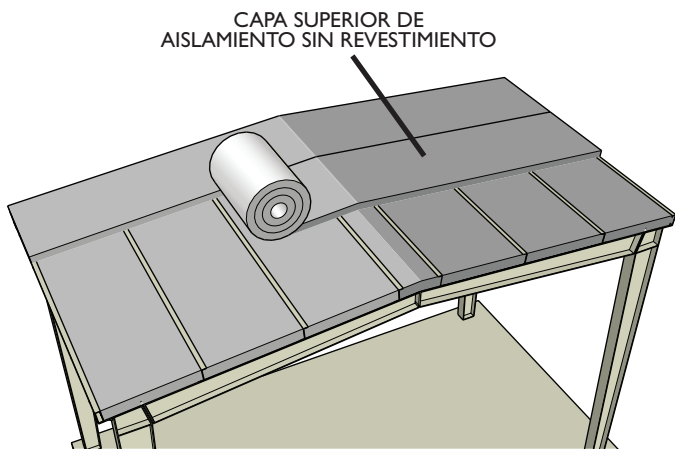

4. Complete instalando los componentes de techado especificados.

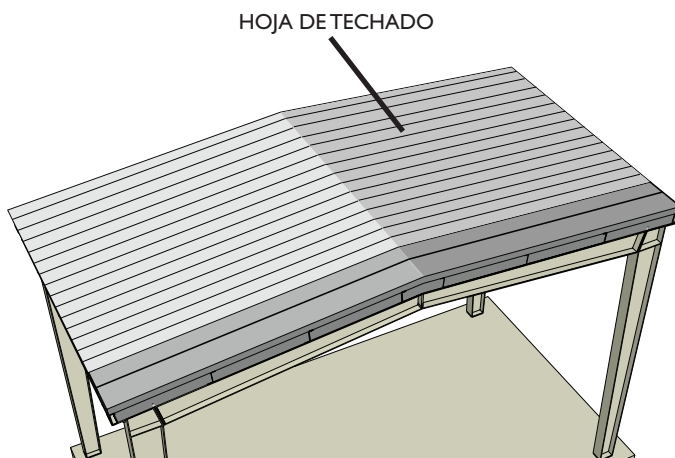

Instalación de la abrazadera opcional

1. El uso de abrazaderas o pestañas de montaje al ras pueden permitir el montaje de soportes de refuerzo en la parte inferior de los largueros en la estructura del techo. Esta práctica puede mejorar el aspecto del acabado del sistema de revestimiento en bandas OptiLiner® minimizando el número de cortes necesarios al instalar el revestimiento de tela. Las abrazaderas o las pestañas de montaje al ras solo se deben usar con la aprobación escrita del fabricante de la estructura. Sin la aprobación, la tela del revestimiento debería cortarse y sellarse alrededor de las abrazaderas al ras usando la cinta de emparchado. Comuníquese con el fabricante de la construcción para obtener información detallada sobre la disponibilidad de abrazaderas o pestañas de montaje al ras.

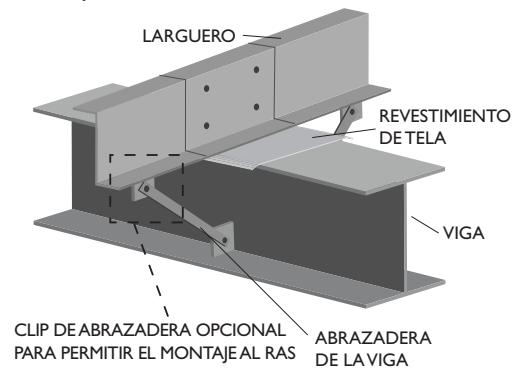

Nota: Durante el proceso de instalación asegúrese de que los bordes de la tela se sellen correctamente y estén adyacentes a las superficies para que mantengan la integridad de la barrera de vapor.

