

# VELUX E-CLASS installation instructions

## Installing a row of E-Class skylights side by side

*Instalar una fila de tragaluces E-Class lado a lado*

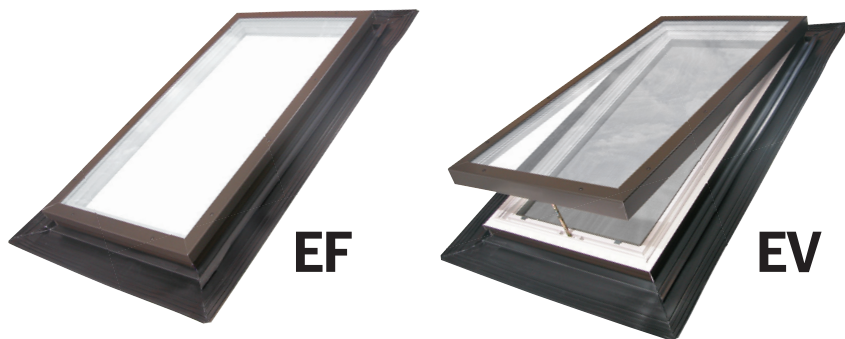

### Tools Needed

*Herramientas necesarias*

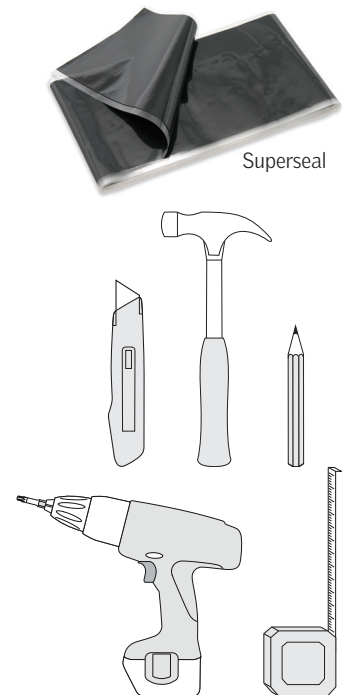

### Important:

- Minimum 10" between rough openings  
*Mínima distancia de 10" entre aberturas no terminadas*
- Side by Side Only  
*Sólo lado a lado*
- Minimum roof pitch 3:12  
*Se requiere un techo con pendiente mínima de 3:12*

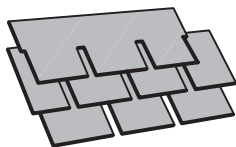

PELIGRO RIESGO DE CAÍDA POR EL TRAGALUZ

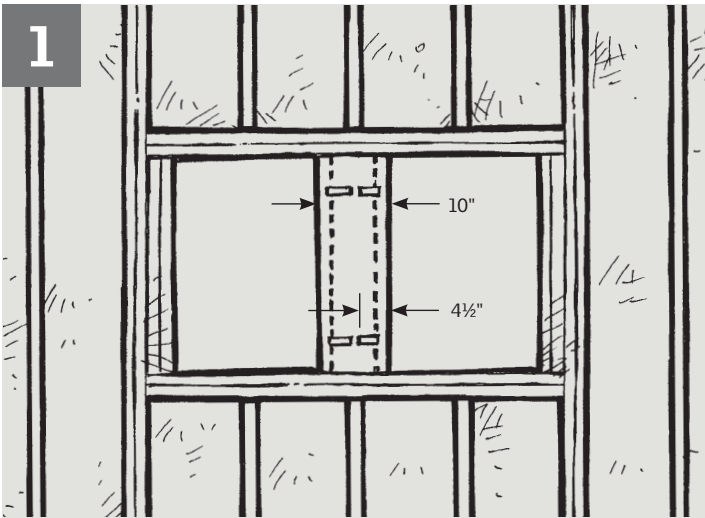

Prepare the rough openings as shown. Refer to the single unit instructions for rough opening sizes. Next install anchor brackets on the 10" wide roof section so that they are 4½" back from the edge of the rough opening. Use the proper number of brackets for the size unit you are installing.

**IMPORTANT**

This illustration is a guideline only since each case is unique in terms of structural load requirements, framing size, rafter spacings, span length, skylight size, etc. VELUX can in no way be responsible for the particular construction practices used. An engineer or architect should be consulted whenever a roof rafter is to be cut.

*Prepare la abertura no terminadas, como se ilustra. Consulte las instrucciones de cada unidad para conocer el tamaño de la abertura. Después, instale soportes de anclaje en la sección de 10" de ancho del techo, de manera que queden 4½" detrás del borde de la abertura. Use el número apropiado de soportes para el tamaño de la unidad que está instalando.*

**IMPORTANTE**

*Esta ilustración es sólo una pauta general, ya que cada instalación es única en cuanto a requisitos de carga estructural, tamaño del marco, separación entre vigas, longitud de tramos, tamaño de tragaluz, etc. VELUX no puede responsabilizarse de forma alguna por los métodos de construcción utilizados. Deberá consultarse a un ingeniero o arquitecto si se cortará una viga del techo.*



Cut two strips of Superseal 14½" longer than your rough opening height. Remove the release paper from one side of a strip of Superseal and center it between the openings over the anchor brackets you just installed. Leave the top release paper intact.

*Corte dos tiras de sello Superseal, 14½" más largas que la altura de la abertura. Quite el papel protector de un lado de la tira de sello Superseal y centre la tira entre las aberturas, sobre los soportes de montaje que acaba de instalar. No quite el papel protector superior.*

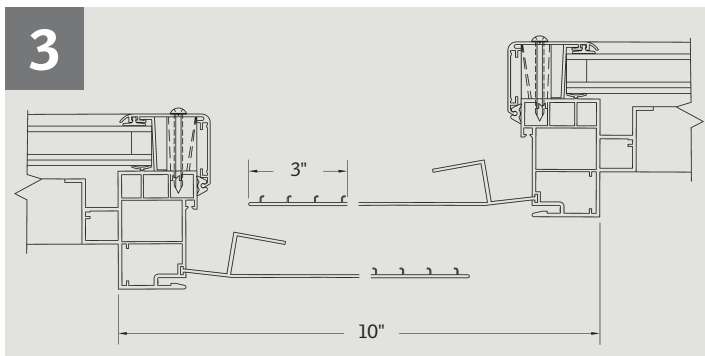

Cut the flanges of the adjoining units as shown.

*Corte las cejas de las unidades adjuntas como se ilustra.*

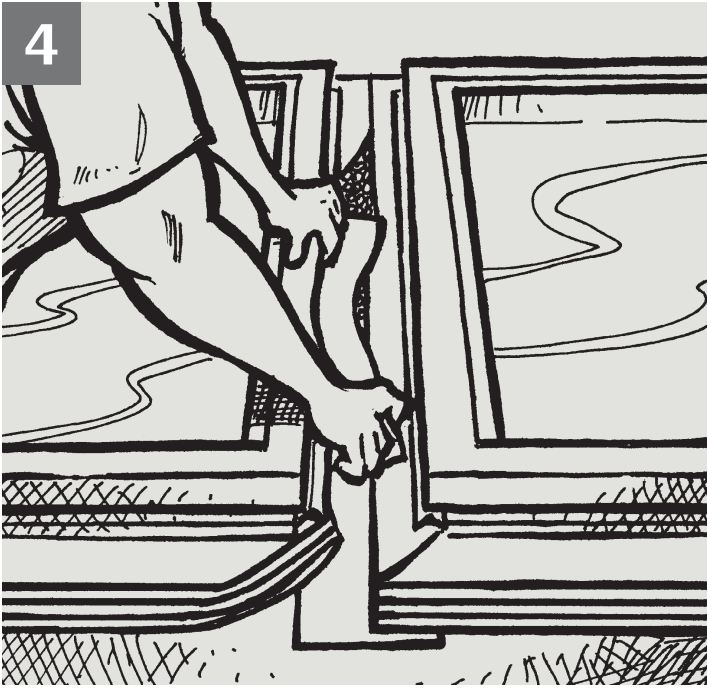

Place adjoining units over rough openings and slide into position so that the anchor brackets under the Superseal snap into the groove under the flange. Install anchor brackets on the remaining three sides of each unit. Remove the release paper from the top of the Superseal and press the two cut flanges onto it.

*Coloque las unidades adjuntas sobre las aberturas y deslícelas a la posición correcta, de manera que los soportes de anclaje debajo del sello Superseal entren a presión en la ranura situada debajo de la ceja. Instale los soportes de anclaje en los otros tres lados de cada unidad. Quite el papel protector de la parte superior del sello Superseal y presione las dos cejas cortadas contra el sello.*

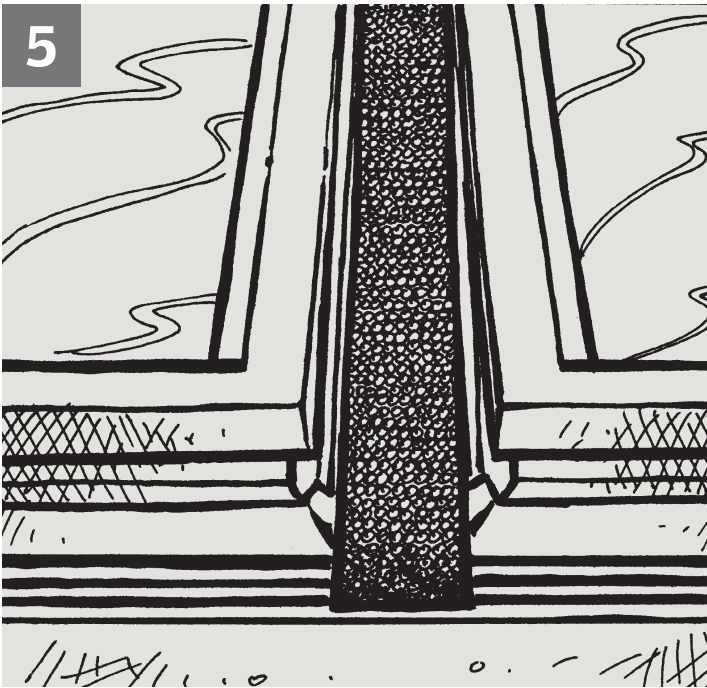

Remove the release paper from the other strip of Superseal and place it between the units on top of the abutting flanges.

*Quite el papel protector de la otra tira de sello Superseal y coloque la tira entre las unidades, sobre las cejas adjuntas.*

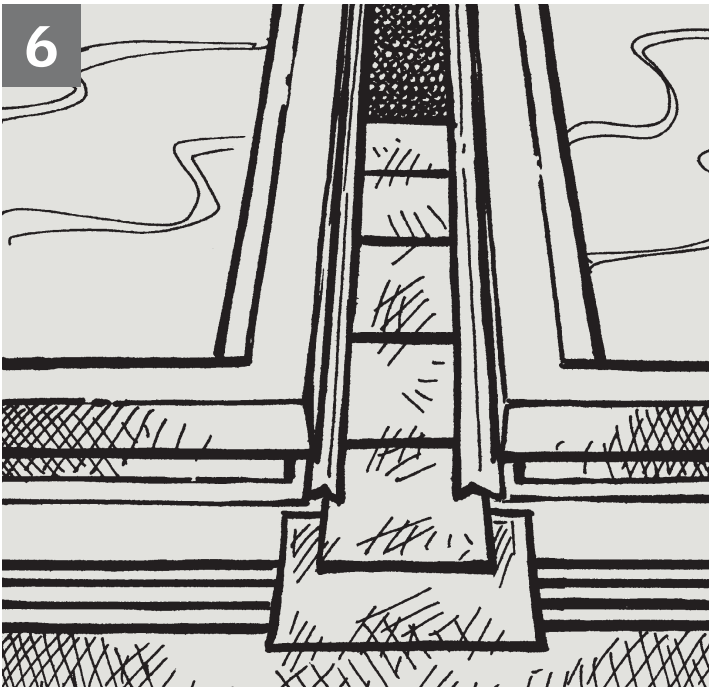

Shingle up between the units on the Superseal, removing the top release paper as you go up. Cut the shingles so that they fit under the primary water diverter channel on the skylight flanges. Fasten the shingles with one nail centered between the two units.

Finish the installation by following the E-Class instructions (V4523).

*Coloque tejas entre las unidades, sobre el sello Superseal, quitando el papel protector superior a medida que suba. Corte las tejas para que quepan debajo del canal principal de desviación de agua en las cejas del tragaluz. Sujete las tejas con un clavo centrado entre las dos unidades.*

*Termine la instalación siguiendo las instrucciones de E-Class (V4523).*

